

# FUSION<sup>®</sup>

A Garmin Brand

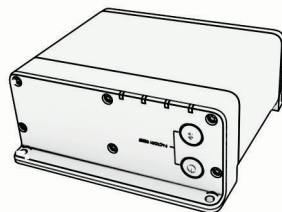

## APOLLO™ MS-WB670 UPUTE ZA INSTALACIJU

### Važne sigurnosne informacije

#### **⚠ UPOZORENJE**

Nepoštivanje ovih upozorenja i mjera opreza može rezultirati ozljedom, oštećenjem plovila ili lošim radom proizvoda.

U kutiji proizvoda potražite list *Važni podaci o sigurnosti i proizvodu* koji sadrži upozorenja i druge važne informacije o proizvodu.

Uređaj se mora montirati u skladu s ovim uputama.

Prije početka montaže proizvoda odspojite napajanje plovila.

Prije nego što ovaj proizvod priključite na napajanje, provjerite je li pravilno uzemljen kako je opisano u ovim uputama.

#### **⚠ OPREZ**

Kako biste izbjegli mogućnost nastanka ozljeda, tijekom bušenja, rezanja ili brušenja uvijek nosite zaštitne naočale, štitnike za uši i masku protiv prašine.

#### **OBAVIJEST**

Pri bušenju ili rezanju uvijek provjerite što se nalazi s druge strane površine kako biste izbjegli oštećenje plovila.

Nemojte upotrebljavati stereouređaj kao šablonu kada bušite otvore za montažu zato što time možete oštetiti stakleni zaslon i poništiti jamstvo. Morate upotrebljavati samo priloženu šablonu kako biste ispravno izbušili otvore za montažu.

Prije nego što počnete s montažom obavezno pročitajte sve upute. Ako tijekom montaže proizvoda naiđete na probleme, obratite se službi za korisničku podršku tvrtke Fusion<sup>®</sup>.

### Sadržaj pakiranja

- Četiri samozatezna vijka veličine 8
- Razvodni kabel za napajanje i zvučnik
- Pomoćni ulaz, izlaz i razvodni kabeli subwoofera
- NMEA 2000<sup>®</sup> spojni kabel

### Potrebni alati

- Križni odvijač
- Električna bušilica
- Svrdlo (veličina ovisi o materijalu površine i vijcima koji se upotrebljavaju)



## Preporuke za montažu

### ⚠ OPREZ

Kod visokih temperatura okoline i nakon duže upotrebe kućište uređaja moglo bi se zagrijati toliko da ga se ne smije dirati. Zbog toga se jedinica mora montirati na mjesto gdje neće biti dodirivana tijekom rada.

### OBAVIJEST

Ovaj se uređaj treba montirati na lokaciji koja nije izložena ekstremnim temperaturama ili uvjetima. Temperaturni raspon ovog uređaja naveden je u specifikacijama proizvođača. Dulje izlaganje temperaturama izvan navedenog temperaturnog raspona tijekom skladištenja ili upotrebe može uzrokovati kvar uređaja. Jamstvo ne pokriva oštećenja uzrokovana ekstremnom temperaturom i povezane posljedice.

Kada odabirete lokaciju za montažu uređaja, uzmite u obzir sljedeće preporuke.

- Uređaj morate montirati na mjesto na kojem neće biti potopljen pod vodu.
- Uređaj morate montirati na mjesto koje ima adekvatnu ventilaciju i na kojem neće biti izložen ekstremnim temperaturama.
- Montirajte uređaj tako da se kabeli mogu lako povezati.
- Kako biste ostvarili razinu vodootpornosti IPX2, morate montirati uređaj na okomitu površinu uz priključke usmjerene prema dolje.
- Uređaj možete montirati i na vodoravnu površinu, ali u tom se slučaju možda neće postići razina vodootpornosti IPX2.
- Kako bi se izbjegle interferencije s magnetskim kompasom, trebete montirati uređaj na udaljenosti od najmanje 15 cm (6 in) od kompasa.

## Montaža uređaja

### OBAVIJEST

Ako uređaj montirate na stakloplastiku, pri bušenju probnih rupa upotrijebite nastavak za bušenje kojim se gornji dio rupe proširuje radi upuštanja glave vijka samo do gornjeg sloja gelcoata. Time se sprječavaju napukline u sloju gelcoata prilikom pritezanja vijaka.

**NAPOMENA:** Uz uređaj se isporučuju vijci, ali možda neće biti prikladni za odabranu površinu montaže.

Prije montaže uređaja morate odabrati lokaciju za montažu i odrediti koji su vijci i ostali pribor za montiranje potrebni za montažu na tu površinu.

- 1 Postavite uređaj na mjesto za montiranje i označite lokacije probnih rupa.
- 2 Izbušite probni otvor za jedan kut uređaja.
- 3 Provizorno pričvrstite jedan kut uređaja na površinu za montiranje i provjerite odgovaraju li oznake za preostala tri otvora.
- 4 Po potrebi označite nove otvore za montažu i uklonite uređaj s površine za montiranje.
- 5 Izbušite preostale probne otvore.
- 6 Pričvrstite uređaj na površinu za montiranje.

## Preporuke za povezivanje

Kako bi stereouređaj ispravno funkcionirao, morate ga priključiti na napajanje, zvučnike i ulazne uređaje. Trebali biste pažljivo isplanirati raspored stereouređaja, zvučnika, ulaznih uređaja, opcionalne NMEA 2000 mreže i opcionalnih Fusion PartyBus™ uređaja ili mreže prije bilo kakvih povezivanja.

## Priključci

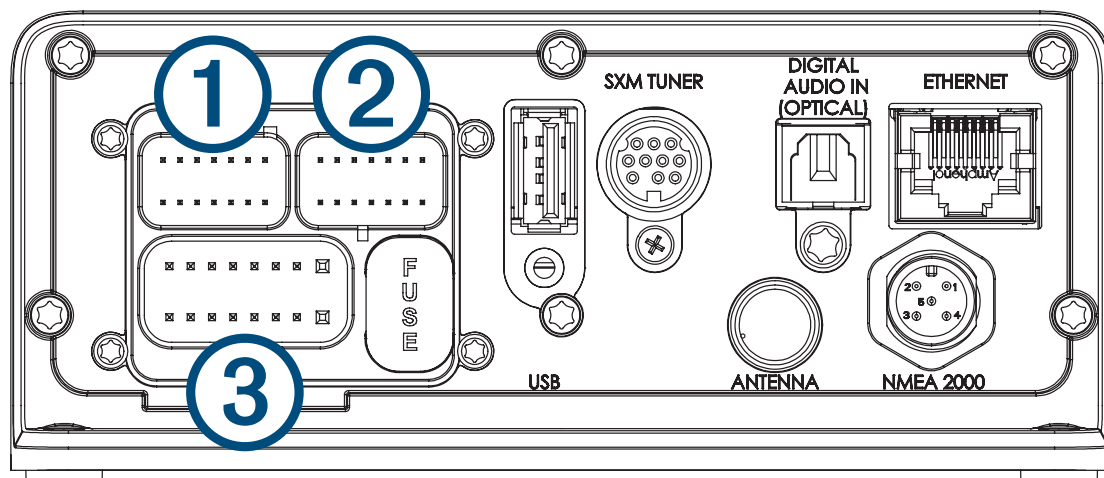

Stavka	Opis
①	Povezuje stereouređaj na razvodni kabel za zonu 3.
②	Povezuje stereouređaj na razvodni kabel za pomoćni ulaz 1 te za linijski izlaz i izlaze za subwoofer za zone 1 i 2.
③	Povezuje stereouređaj na napajanje i razvodni kabel za zvučnik.
FUSE	Sadržava osigurač od 15 A za uređaj.
USB	Povezuje stereouređaj na USB izvor.
SXM TUNER	Povezuje stereouređaj na SiriusXM® Connect Tuner za primanje SiriusXM stanica ako je dostupan (nije uključeno). Povezuje na Fusion DAB modul radi primanja DAB stanica ako je dostupan (nije uključeno).
DIGITAL AUDIO IN (OPTICAL)	Povezuje stereouređaj na optički digitalni audioizvor kao što je TV ili DVD uređaj.
ETHERNET	Povezuje stereouređaj na drugi Fusion PartyBus stereouređaj, zonski stereouređaj ili mrežu ( <i>Fusion PartyBus umrežavanje, stranica 14</i> ).
ANTENNA	Povezuje stereouređaj na standardnu AM/FM antenu. Ako montirate stereouređaj na plovilo s metalnim trupom, morate upotrebljavati antenu koja treba biti uzemljena. Ako montirate stereouređaj na plovilo koje nema metalni trup, morate upotrebljavati antenu koja ne treba biti uzemljena. Informacije potražite u uputama za montažu koje ste dobili s antenom.
NMEA 2000	Povezuje stereouređaj na NMEA 2000 mrežu ( <i>Dijagram ožičenja sustava NMEA 2000, stranica 13</i> ).

## Povezivanje razvodnog kabela i identifikacija priključka

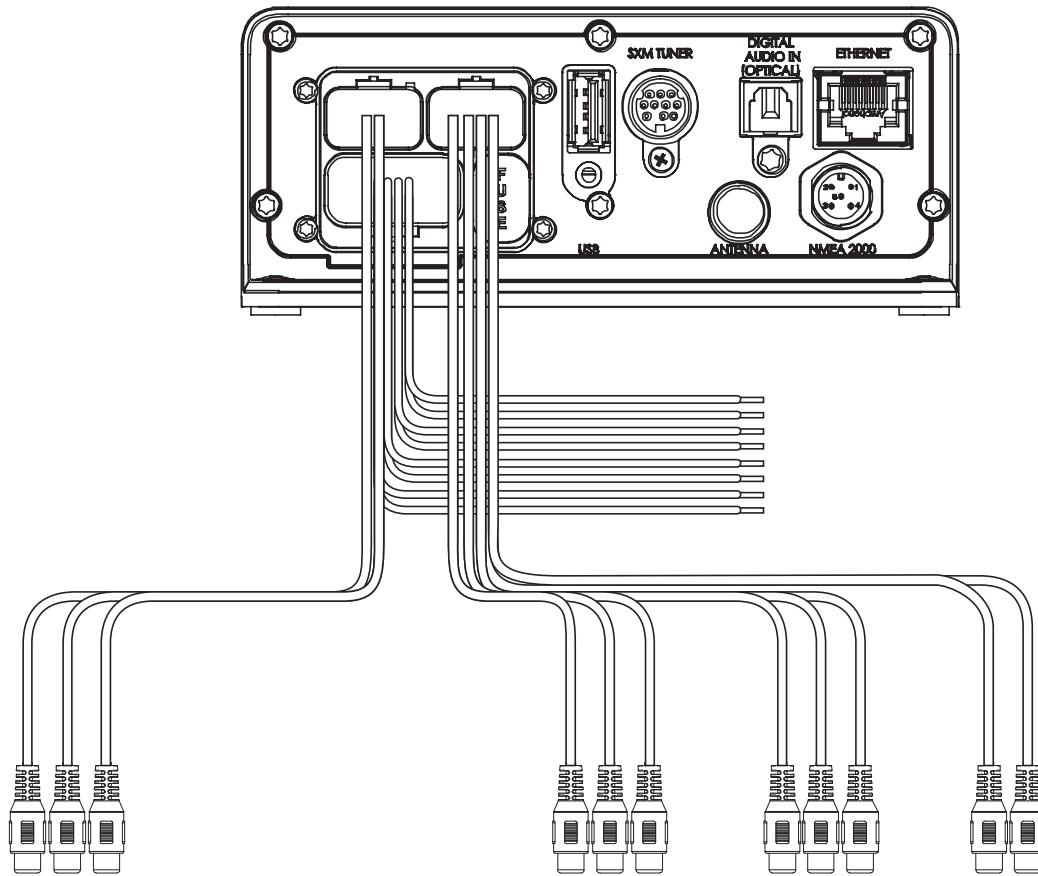

Funkcija žičanog ili RCA priključka	Boja gole žice ili naziv RCA oznake	Napomene
Uzemljenje (-)	Crna	Priključuje se na izvor napajanja ( <i>Priključivanje na napajanje, stranica 6</i> ).
Napajanje (+)	Žuta	Priključuje se na izvor napajanja ( <i>Priključivanje na napajanje, stranica 6</i> ).
Sustav paljenja	Crvena	Priključuje se na izvor napajanja ( <i>Priključivanje na napajanje, stranica 6</i> ).
Uključivanje pojačala	Plava	Povezuje se na opcionalna vanjska pojačala, omogućujući im da se uključe kada se uključi stereouređaj. Za povezano pojačalo mora se upotrijebiti isto uzemljenje (-) kao i za stereouređaj kako bi ova žica za signal ispravno funkcionirala.
Utišavanje prilikom poziva	Smeđa	Aktivira se kada je povezan s uzemljenjem. Na primjer, kada povežete tu žicu s kompatibilnim hands-free mobilnim kompletom, zvuk se utišava ili se ulaz prebacuje na AUX kada se primi poziv i komplet poveže tu žicu na uzemljenje. Ovu funkciju možete omogućiti u izborniku s postavkama.
Zatamnivanje	Narančasta	Ova se žica ne upotrebljava prilikom montaže ovog uređaja.
Zona zvučnika 1 lijevo (+)	Bijela	
Zona zvučnika 1 lijevo (-)	Bijela/crna	
Zona zvučnika 1 desno (+)	Siva	
Zona zvučnika 1 desno (-)	Siva/crna	
Zona zvučnika 2 lijevo (+)	Zelena	
Zona zvučnika 2 lijevo (-)	Zelena/crna	
Zona zvučnika 2 desno (+)	Ljubičasta	
Zona zvučnika 2 desno (-)	Ljubičasta/crna	
Linijski izlaz zone 1 (lijevi) Linijski izlaz zone 1 (desni) Izlaz za subwoofer za zonu 1	ZONE 1 ZONE 1 SUB OUT	Pružajući izlaz za vanjsko pojačalo i povezuje se s namještanjem glasnoće za zonu 1. Svaki kabel subwoofera pruža jedan mono izlaz napajanom subwooferu ili pojačalu subwoofera.
Linijski izlaz zone 2 (lijevi) Linijski izlaz zone 2 (desni) Izlaz za subwoofer za zonu 2	ZONE 2 ZONE 2 SUB OUT	Pružajući izlaz za vanjsko pojačalo i povezuje se s namještanjem glasnoće za zonu 2. Svaki kabel subwoofera pruža jedan mono izlaz napajanom subwooferu ili pojačalu subwoofera.
Lijevi pomoćni ulaz Desni pomoćni ulaz	AUX IN	Pružajući stereo linijski RCA ulaz za audioizvore kao što su CD ili MP3 player.
Linijski izlaz zone 3 (lijevi) Linijski izlaz zone 3 (desni) Izlaz za subwoofer za zonu 3	ZONE 3	Pružajući izlaz za vanjsko pojačalo i povezan je s namještanjem glasnoće za zonu 3.

Funkcija žičanog ili RCA priključka	Boja gole žice ili naziv RCA oznake	Napomene
		Svaki kabel subwoofera pruža jedan mono izlaz napajanom subwooferu ili pojačalu subwoofera.

## Priključivanje na napajanje

Da biste stereouređaj priključili na napajanje, žutu, crvenu i crnu žicu morate spojiti s izvorom napajanja. Žuta i crvena žica imaju različite funkcije, a način njihovog spajanja ovisi o načinu na koji stereouređaj namjeravate upotrebljavati na plovilu.

### Žuta žica

- Ova žica osigurava napajanje stereouređaja.
- Ova se žica treba spojiti putem prekidača strujnog kruga od 15 A ako ga plovilo ima.

#### OBAVIJEST

Ako plovilo nema prekidač strujnog kruga od 15 A, ovu žicu s napajanjem morate spojiti putem osigurača od 15 A (ne isporučuje se).

- Ova žica osigurava neprestano napajanje stereouređaja i ispraznit će akumulator čak i ako se stereouređaj ne upotrebljava. Ako plovilo nema prekidač strujnog kruga od 15 A ili ako prekidač ne možete upotrijebiti za prekidanje napajanja stereouređaja kada spremate plovilo, na ovu biste žicu trebali spojiti ručni prekidač.
- Ako morate produžiti ovu žicu, upotrijebite žicu debljine 2,08 mm<sup>2</sup> (14 AWG). Za produljenja veća od 1 m (3 ft), upotrijebite žicu debljine 3,31 mm<sup>2</sup> (12 AWG).

### Crvena žica

- Ova se žica putem prekidača za pokretanje motora ili ručnog prekidača može spojiti s istim izvorom napajanja kao i žuta žica. To vam omogućuje da automatski prilikom uključivanja i isključivanja plovila ili aktiviranja prekidača uključite i isključite stereouređaj.
- Uključivanje i isključivanje stereouređaja s pomoću ove žice isto je kao i uključivanje i isključivanje stereouređaja s pomoću gumba napajanja na stereouređaju. Ako stereouređaj namjeravate uključivati i isključivati s pomoću gumba napajanja na stereouređaju, povezanog plotera ili daljinskog upravljača, ovu žicu ne morate spojiti s prekidačem. Ova žica mora biti spojena da biste mogli uključiti stereouređaj.
- Ako stereouređaj isključite s pomoću ovog prekidača ili gumba napajanja, on će prijeći u stanje mirovanja iz kojeg će se brže ponovno uključiti nego da ste ga isključili iz napajanja s pomoću žute žice. Stereouređaj u stanju mirovanja upotrebljava do 200 mA, a stereouređaj morate isključiti iz napajanja putem prekidača strujnog kruga ili ručnog prekidača spojenog sa žutom žicom da biste izbjegli pražnjenje akumulatora kada ne upotrebljavate plovilo.

#### OBAVIJEST

Ovu žicu morate spojiti s napajanjem putem osigurača od 1 A (ne isporučuje se) bez obzira na to jeste li ga spojili s prekidačem za pokretanje motora ili s ručnim prekidačem.

- Ako morate produžiti ovu žicu, upotrijebite žicu debljine 0,33 mm<sup>2</sup> (22 AWG).

### Crna žica

- Ovo je žica uzemljena i morate je spojiti s negativnim polom izvora napajanja ili sa zajedničkim uzemljenjem.
- Ako morate produžiti ovu žicu, upotrijebite žicu debljine 2,08 mm<sup>2</sup> (14 AWG). Za produljenja veća od 1 m (3 ft), upotrijebite žicu debljine 3,31 mm<sup>2</sup> (12 AWG).

## Priključivanje na napajanje bez upotrebe prekidača za pokretanje motora

Ovaj se način priključivanja najčešće upotrebljava na većim plovilima i na plovilima koja imaju više umreženih stereouređaja i drugih nautičkih uređaja. U ovim je slučajevima kratko vrijeme pokretanja manje važno i za isključivanje stereouređaja i sprečavanje neželjenog trošenja energije učinkovitija je upotreba prekidača strujnog kruga ili posebnog prekidača na električnoj ploči.

1 Za planiranje ožičenja upotrijebite ovaj dijagram.

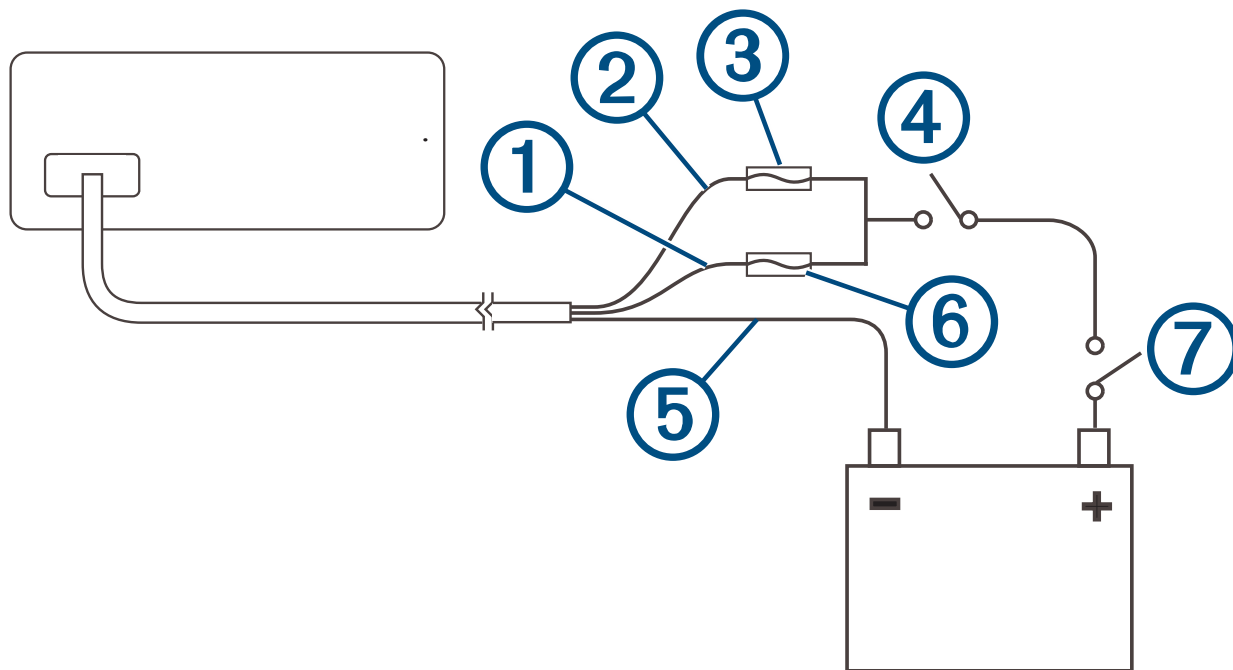

Stavka	Opis	Napomene
①	Žuta žica	Ovu žicu trebate spojiti s crvenom žicom prije nego što ih obje spojite s ručnim prekidačem ili prekidačem strujnog kruga.
②	Crvena žica	Ovu žicu trebate spojiti sa žutom žicom tako da preuzme ulogu fizičkog prekidača za stanje mirovanja.
③	Osigurač od 1 A (ne isporučuje se)	Ovaj osigurač morate spojiti s crvenom žicom prije nego što je spojite sa žutom žicom.
④	Ručni prekidač (opcionalno)	Ovaj je prekidač potreban samo ako nema prekidača strujnog kruga ili ako je to praktičniji način isključivanja napajanja stereouređaja.
⑤	Crna žica	Uzemljenje (-)
⑥	Osigurač od 15 A (ne isporučuje se)	Ovaj je osigurač potreban ako napajanje ne možete spojiti putem prekidača strujnog kruga od 15 A ⑦.
⑦	Prekidač strujnog kruga od 15 A	Ako nema prekidača strujnog kruga, na žutu žicu morate spojiti osigurač od 15 A ⑥

2 Provedite sve žice do razvodnog kabela stereouređaja, prekidača strujnog kruga ili prekidača i izvora napajanja kako je potrebno.

Razvodni kabel spojite sa stereouređajem tek nakon što ste spojili sve gole žice.

**3** Na crvenu i žutu žicu spojite sve potrebne osigurače.

**4** Razvodni kabel spojite na stereouređaj.

Ako su prekidač strujnog kruga ili ručni prekidač zatvoreni, stereouređaj uvijek je uključen. Po potrebi s pomoću gumba napajanja na stereouređaju, povezanom ploteru ili daljinskom upravljaču stereouređaj možete postaviti u stanje mirovanja s malom potrošnjom energije.

**NAPOMENA:** Ako ne upotrebljavate plovilo, s pomoću prekidača strujnog kruga ili ručnog prekidača trebali biste prekinuti napajanje stereouređaja da biste spriječili pražnjenje akumulatora.



## Priključivanje na napajanje s pomoću prekidača za pokretanje motora

Ovaj se način priključivanja najčešće upotrebljava na gliserima i sličnim sportskim ili rekreativnim plovilima na kojima se motor često uključuje i isključuje. U ovim je slučajevima brz ulazak u stanje mirovanja i brzo uključivanje poželjno jer se time osigurava brzo zaustavljanje glazbe i njezino pokretanje nakon ponovnog uključivanja motora. Stereouređaj u stanju mirovanja upotrebljava do 200 mA, a žice napajanja trebete spojiti s prekidačem strujnog kruga ili s ručnim prekidačem da biste izbjegli pražnjenje akumulatora kada ne upotrebljavate plovilo.

1 Za planiranje ožičenja upotrijebite ovaj dijagram.

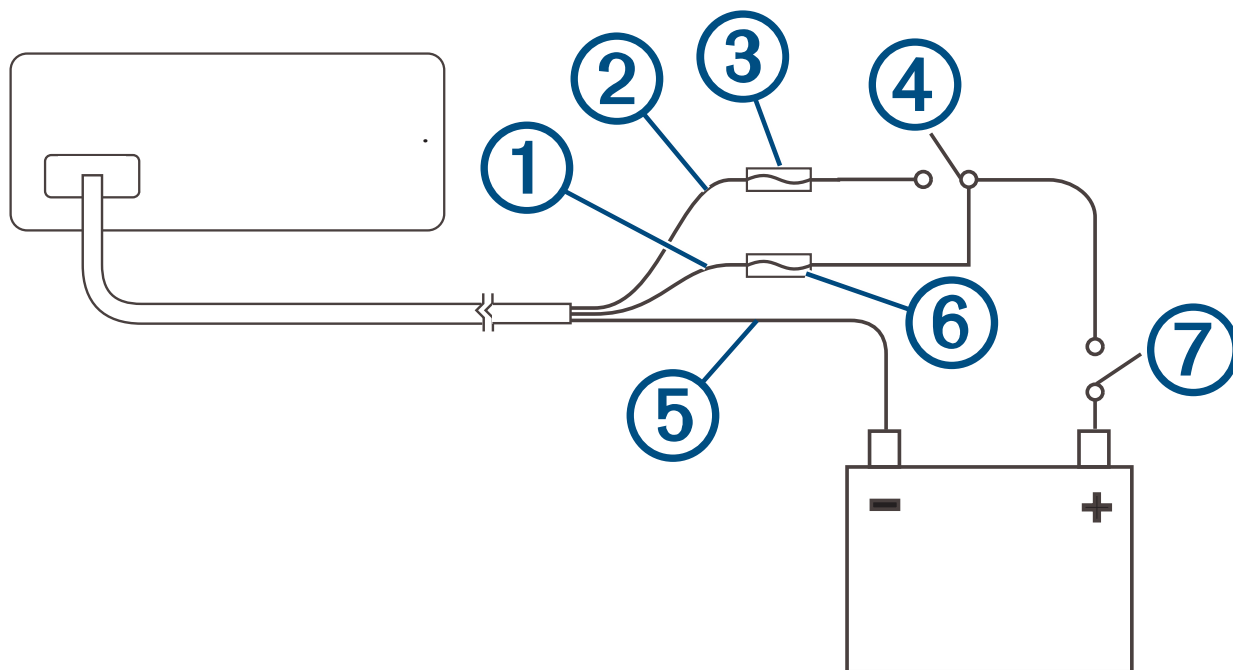

Stavka	Opis	Napomene
①	Žuta žica	Ovu žicu morate spojiti s istim izvorom napajanja s kojim je spojen prekidač za pokretanje motora ili prekidač za dodatnu opremu.
②	Crvena žica	Ovu žicu morate spojiti s prekidačem za pokretanje motora ili prekidačem za dodatnu opremu prije nego što je spojite na isti izvor napajanja s kojim je spojena žuta žica.
③	Osigurač od 1 A (ne isporučuje se)	Ovaj osigurač morate spojiti s crvenom žicom prije nego što je spojite s prekidačem za pokretanje motora ili prekidačem za dodatnu opremu.
④	Prekidač za pokretanje motora ili prekidač za dodatnu opremu	Spajanje crvene žice i ovog prekidača omogućuje stereouređaju da nakon isključivanja motora prijeđe u stanje mirovanja s malom potrošnjom energije kako bi se brže uključio nakon ponovnog pokretanja motora.
⑤	Crna žica	Uzemljenje (-)
⑥	Osigurač od 15 A (ne isporučuje se)	Ovaj je osigurač potreban ako napajanje ne možete spojiti putem prekidača strujnog kruga od 15 A ⑦.
⑦	Prekidač strujnog kruga od 15 A ili ručni prekidač	Ako nema prekidača strujnog kruga, na žutu žicu morate spojiti osigurač od 15 A ⑥. Žutu žicu trebete spojiti s napajanjem putem ručnog

Stavka	Opis	Napomene
		prekidača da biste prekinuli napajanje stereouređaja kada ne upotrebljavate plovilo.

2 Provedite sve žice do razvodnog kabela stereouređaja, prekidača za pokretanje motora ili prekidača za dodatnu opremu, prekidača strujnog kruga i izvora napajanja kako je potrebno.

Razvodni kabel spojite sa stereouređajem tek nakon što ste spojili sve gole žice.

3 Na crvenu i žutu žicu spojite sve potrebne osigurače.

4 Razvodni kabel spojite na stereouređaj.

Kada uključite prekidač za pokretanje motora, uključuje se i stereouređaj, kao i ostali dodatni elektronički uređaji. Kada isključite prekidač za pokretanje motora, stereouređaj prelazi u stanje mirovanja s malom potrošnjom energije.

**NAPOMENA:** Ako dulje vrijeme ne upotrebljavate plovilo, s pomoću prekidača strujnog kruga ili drugog ručnog prekidača na žutoj žici trebali biste prekinuti napajanje stereouređaja da biste spriječili pražnjenje akumulatora.

## Zone zvučnika

Zvučnike možete grupirati na jednom području u zonu zvučnika. Time možete pojedinačno kontrolirati zvučnu razinu zona. Na primjer, možete utišati zvuk u kabini, a pojačati na palubi.

Možete povezati do dva para zvučnika paralelno na jedan kanal svake zone. Jedna zona može podržati do četiri zvučnika s pomoću integriranog pojačala.

Zone 1 i 2 napaja integrirano pojačalo. Zona 3 dostupna je samo kao linijski izlaz. Kako biste upotrebljavali RCA linijski izlaz i RCA izlaz za subwoofer za zonu 3, morate povezati vanjsko pojačalo.

Možete postaviti ravnotežu, ograničiti glasnoću zvuka, ton, razinu subwoofera, frekvenciju subwoofera i naziv za svaku zonu te konfigurirati druge postavke za zonu.

## Primjer priključivanja sustava jedne zone

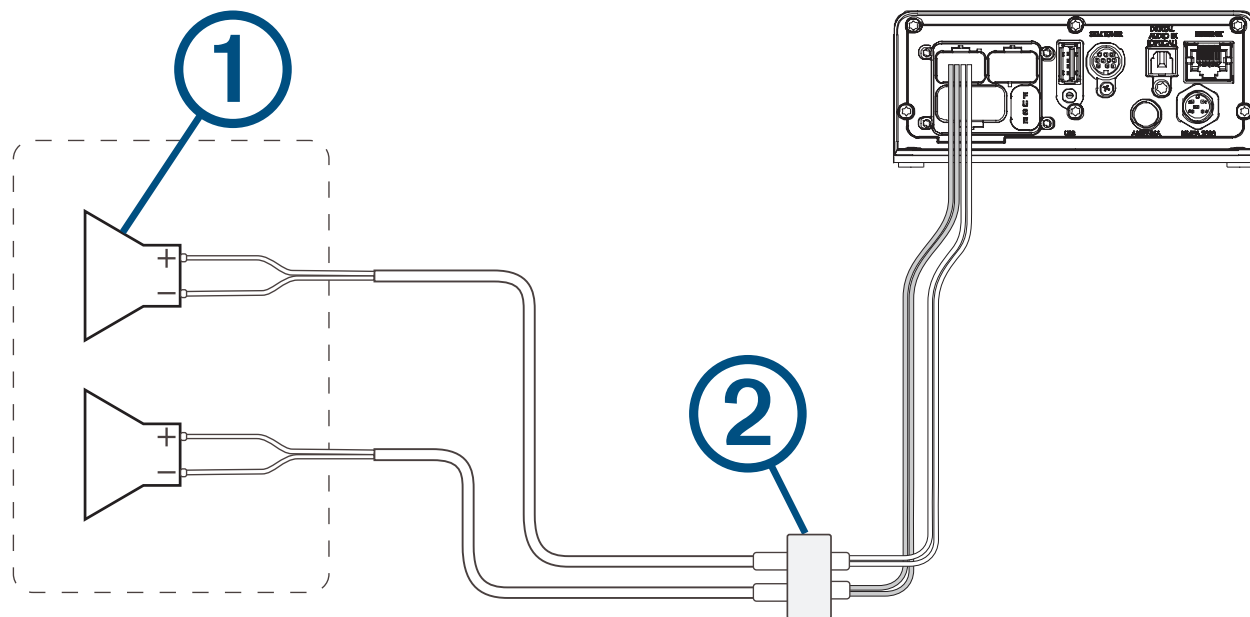

①	Zvučnici
②	Vodootporna veza

## Ožičenje sustava zvučnika s pomoću linijskog izlaza

Ovaj dijagram prikazuje montažu sustava s vanjskim pojačalom i subwooferom koji su povezani na zonu 2 na stereouređaju putem linijskog izlaza. Možete povezati pojačalo i subwoofer na bilo koju od dostupnih zona na stereouređaju.

**NAPOMENA:** Možete povezati zvučnike s kabelima zvučnika za interno pojačalo stereouređaja putem linijskog izlaza na zonama 1 i 2, iako podešavanje glasnoće utječe i na zvučnike povezane s internim pojačalom i na linijski izlaz. To može uzrokovati neujednačene razine glasnoće.

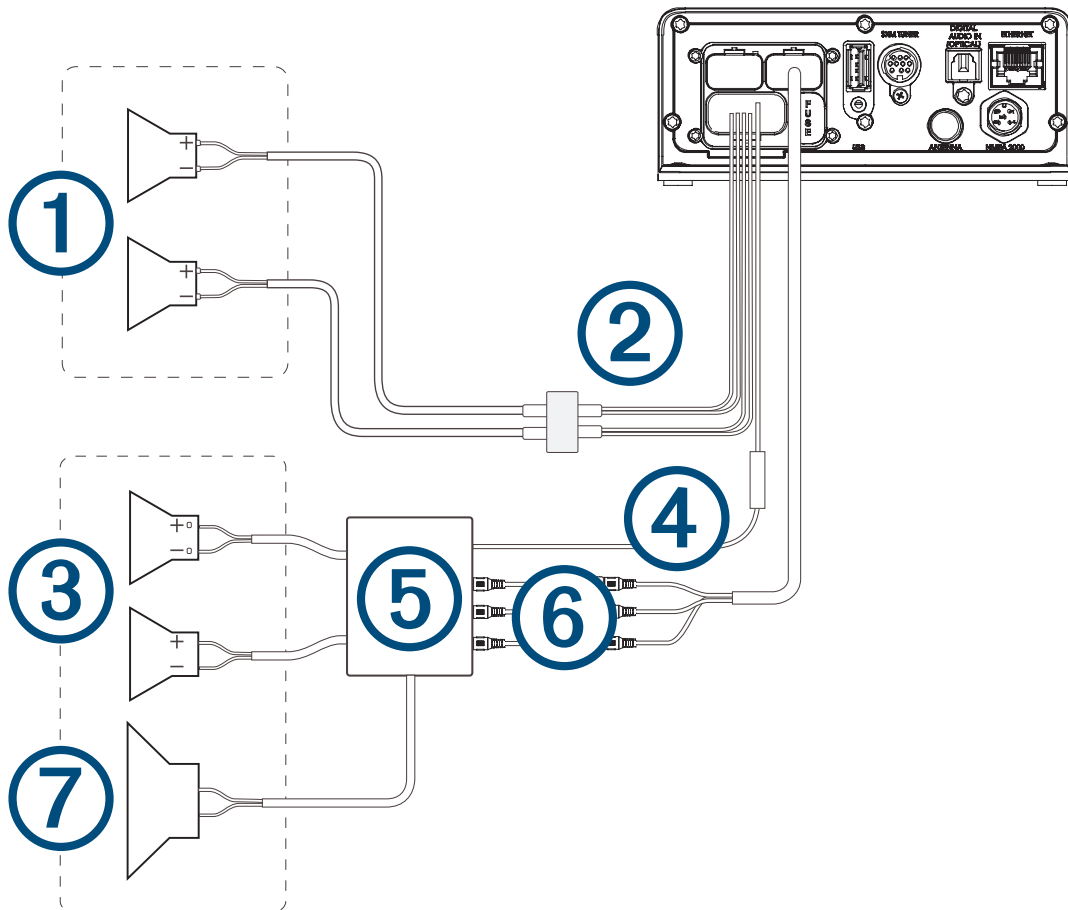

①	Zvučnici zone 1
②	Vodootporna veza
③	Zvučnici zone 2
④	Žica za signal za uključivanje pojačala Morate povezati ovu žicu na svako pojačalo povezano na zonski linijski izlaz. Za povezano pojačalo mora se upotrijebiti isto uzemljenje (-) kao i za stereouređaj kako bi ova žica za signal ispravno funkcionirala.
⑤	Pojačalo s napajanjem povezano na linijski izlaz zone 2
⑥	Linijski izlaz zone 2 i izlaz za subwoofer Svaki kabel subwoofera pruža jedan mono izlaz napajanom subwooferu ili pojačalu subwoofera. Možda ćete morati upotrijebiti RCA razdjelnik za povezivanje s pojačalom.
⑦	Subwoofer

### Povezivanje SiriusXM modula tunera

Ovaj uređaj kompatibilan je s SiriusXM SXV300 ili novijim modulom tunera za vozilo.

- 1 Ako ste već povezali USB izvor, iskopčajte ga iz stereouređaja.
- 2 Povežite kabel iz SiriusXM modula tunera na SXM TUNER priključak na stražnjoj strani stereouređaja.
- 3 Slijedite upute koje ste dobili s SiriusXM modulom tunera i antenom kako biste dovršili montažu modula tunera SiriusXM.
- 4 Ako je potrebno, ponovno ukopčajte USB izvor.
- 5 Dovršite montažu stereouređaja.

## Dijagram ožičenja sustava NMEA 2000

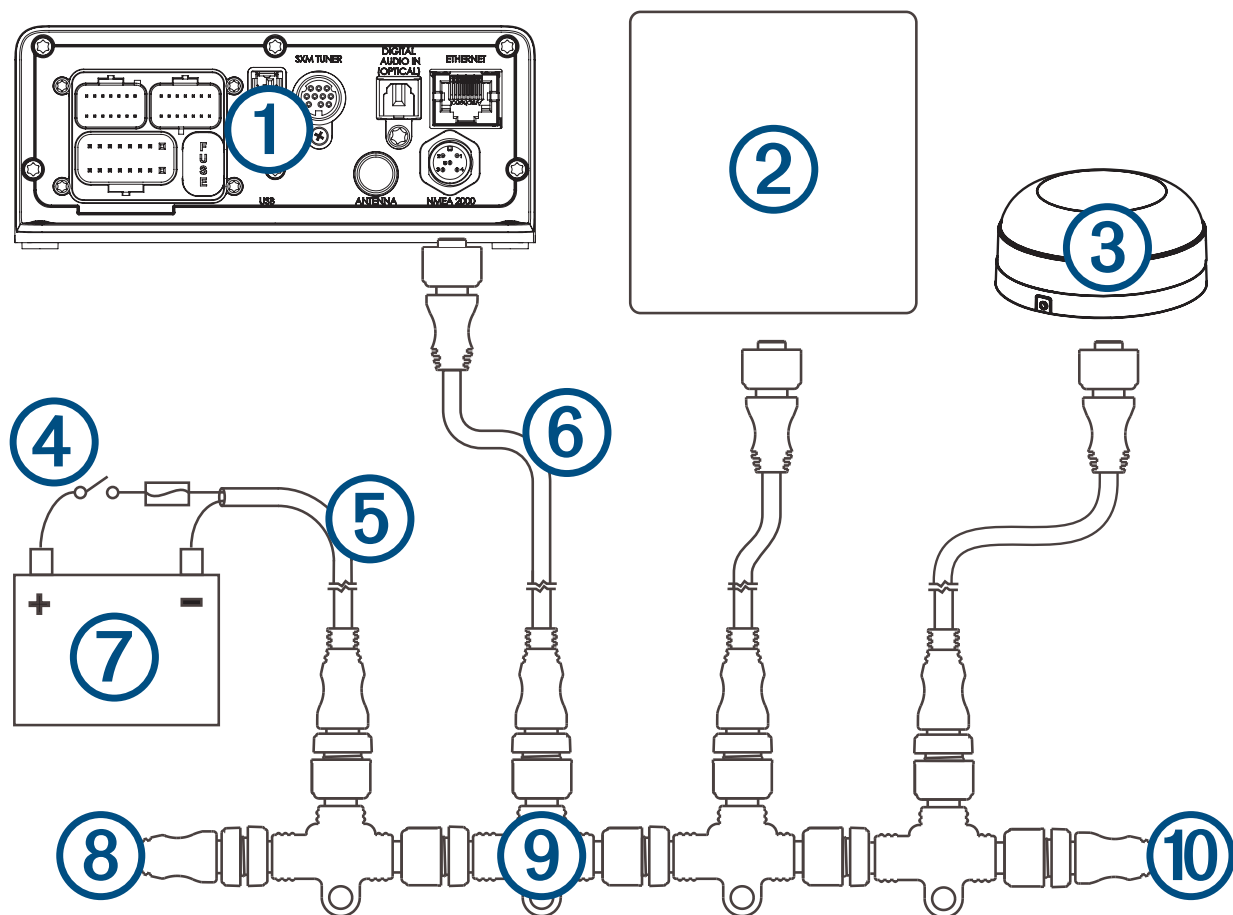

①	Stereouređaj
②	Podržani ploter, višefunkcijski zaslon ili kompatibilni Fusion NMEA 2000 daljinski upravljač
③	NMEA 2000 GPS antena, senzor brzine ili instrument za vjetar. Ako je stereouređaj povezan s istom NMEA 2000 mrežom kao i kompatibilni motor, GPS antena, ploter s ugrađenom GPS antenom, instrumentom za vjetar ili senzorom brzine kroz vodu, može se konfigurirati tako da se jačina zvuka automatski podešava prema broju okretaja motora, kopnenoj brzini, brzini vjetra ili brzini kroz vodu. Dodatne informacije potražite u korisničkom priručniku stereouređaja.
④	Linijski prekidač
⑤	NMEA 2000 kabel napajanja
⑥	NMEA 2000 spojni kabel, do 6 m (20 ft)
⑦	Izvor napajanja od 9 do 16 Vdc
⑧	NMEA 2000 blokada signala na kraju kabela ili povezni kabel
⑨	NMEA 2000 T-priključak
⑩	NMEA 2000 blokada signala na kraju kabela ili povezni kabel

## Fusion PartyBus umrežavanje

Funkcija Fusion PartyBus umrežavanja omogućuje vam da povežete više kompatibilnih stereouređaja zajedno na mrežu s pomoću kombinacije kablskih i bežičnih veza.

Možete grupirati kompatibilan stereouređaj, kao što je Apollo WB670 stereouređaj, s drugim kompatibilnim stereouređajima povezanim na mrežu. Grupirani stereouređaji mogu dijeliti dostupne izvore i upravljati reprodukcijom medija na svim stereouređajima u grupi, što omogućuje sinkronizirani audiodoživljaj na cijelom plovilu. Možete brzo stvarati, uređivati i razdvajati grupe prema potrebi s bilo kojeg kompatibilnog stereouređaja ili daljinskog upravljača na mreži.

**NAPOMENA:** Na zonskom stereouređaju, kao što je Apollo SRX400, moguće je stvarati grupe ili im pridružiti stereouređaj za upravljanje i reprodukciju izvora s drugih stereouređaja, ali nije moguće dijeliti izvore zonskog stereouređaja s grupom.

Dodatne preporuke za dijeljenje izvora potražite u korisničkom priručniku.

Možete upotrebljavati kompatibilne stereouređaje i daljinske upravljače, bez obzira na to jesu li grupirani ili ne, za podešavanje glasnoće dostupnih zona zvučnika za bilo koji stereouređaj na mreži.

## Preporuke za kablsko umrežavanje

Kada planirate instalaciju mreže, uzmite u obzir sljedeća razmatranja za sve kablске veze.

- Morate povezati uređaje s pomoću standardnih Cat5e ili Cat6 mrežnih kabela s RJ45 priključcima.
- Možete upotrebljavati jedan mrežni kabel kako biste izravno povezali dva kompatibilna uređaja.
- Morate upotrijebiti prekidače za kablsku mrežu ili usmjernike za kablsku ili bežičnu mrežu kada s mrežom povezujete više od dva kompatibilna uređaja.
- Ako na mrežu montirate usmjernik, trebao bi zadano biti konfiguriran kao DHCP poslužitelj. Dodatne informacije potražite u svojim uputama za usmjernik.
- Ako ne postavljate usmjernik i nema drugih DHCP poslužitelja na mreži, trebete konfigurirati jedan Fusion PartyBus stereouređaj kao DHCP poslužitelj.

### Primjer kableske mreže za izravna povezivanja

Ako izravno povežete dva uređaja, nisu potrebne nikakve promjene mrežnih postavki.

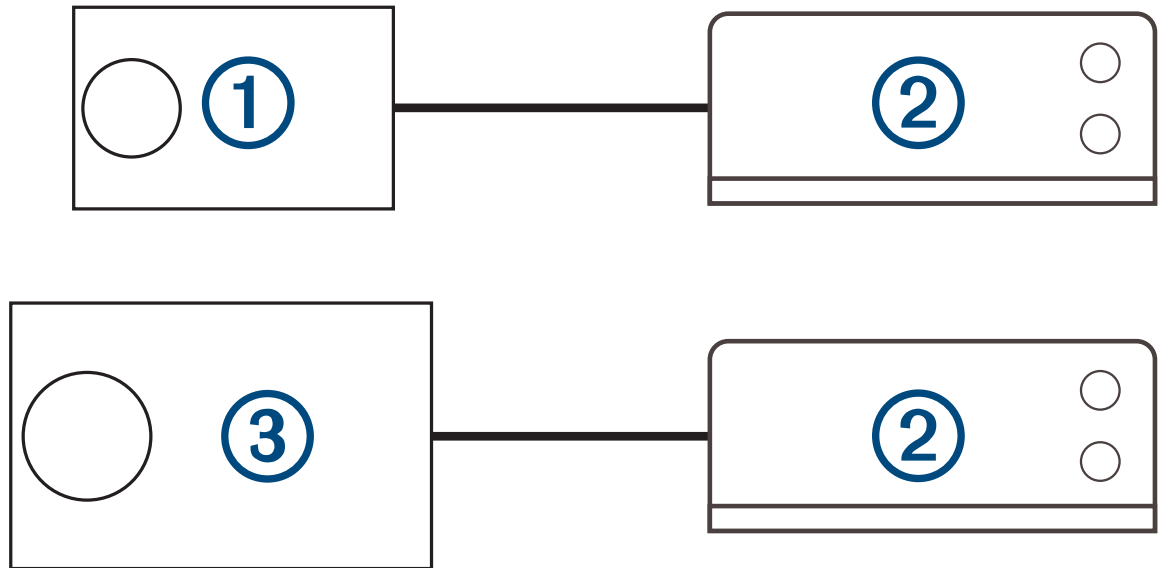

①	Fusion PartyBus zonski stereouređaj ili daljinski upravljač
②	Stereouređaj Apollo MS-WB670
③	Fusion PartyBus stereouređaj

### Primjer kableske mreže s prekidačem ili usmjernikom

Morate upotrijebiti prekidače za kablesku mrežu, usmjernik za kablesku mrežu ili oboje kako biste povezali više od dva Fusion PartyBus uređaja.

Ako povežete više Fusion PartyBus uređaja s pomoću prekidača, nisu potrebne promjene mrežnih postavki, ali ako upotrebljavate usmjernik, možda ćete ga morati konfigurirati kao DHCP poslužitelj. Dodatne informacije potražite u svojim uputama za usmjernik.

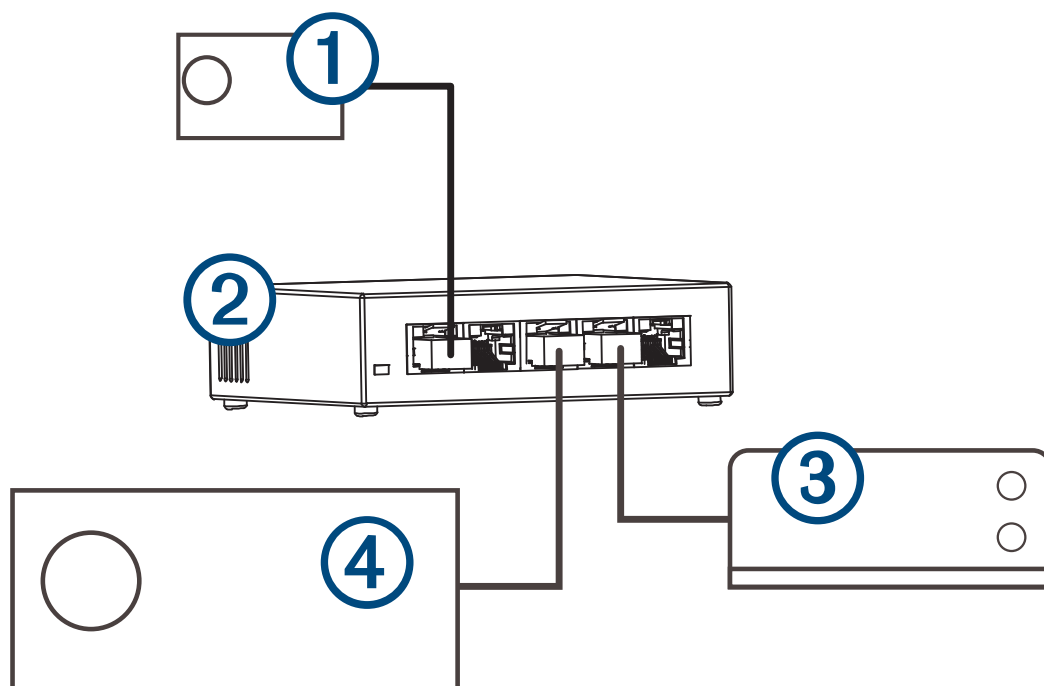

①	Fusion PartyBus zonski stereouređaj ili daljinski upravljač
②	Prekidač za kabelsku mrežu ili usmjernik za kabelsku mrežu
③	Stereouređaj Apollo MS-WB670
④	Fusion PartyBus stereouređaj



## Konstrukcija mreže

Trebali biste imati osnovno znanje o umrežavanju kada sastavljate mrežu za Fusion PartyBus uređaje.

Te vas upute vode kroz osnove konstrukcije i konfiguracije mreže i trebale bi se primjenjivati u većini situacija. Ako trebate obaviti napredne zadatke umrežavanja poput dodjele statičkih IP adresa uređajima na mreži ili konfiguriranja naprednih postavki na povezanom usmjerniku, možda ćete se trebati obratiti stručnjaku za umrežavanje.

- 1 Odredite lokaciju za montažu Fusion PartyBus uređaja koje želite povezati na mrežu.

**NAPOMENA:** Kabelske veze pouzdanije su od bežičnih veza. Kada planirate svoju mrežu, trebali biste se koristiti mrežnim kabelima umjesto bežične veze kada je to moguće.

- 2 Odredite lokaciju za instalaciju svih potrebnih mrežnih usmjernika ili prekidača.
- 3 Usmjerite mrežni kabel Cat5e ili Cat6 na lokacije za montažu stereouređaja, prekidača i usmjernika.
- 4 Povežite mrežne kabele na stereouređaje, prekidače i usmjernik.

### OBAVIJEST

Nemojte još uvijek do kraja montirati stereouređaje. Trebali biste provjeriti mrežu prije montiranja stereouređaja.

- 5 Uključite sve uređaje povezane na mrežu, uključujući bežične uređaje.
- 6 Ako upotrebljavate mrežni usmjernik (žičani ili bežični), pogledajte dokumentaciju koju ste dobili s usmjernikom kako biste konfigurirali usmjernik kao DHCP poslužitelj, ako je to potrebno. Svi stereouređaji trebali bi upotrebljavati svoju zadanu konfiguraciju (DHCP klijent).
- 7 Testirajte mrežu tako da odaberete  > **Grupe** za prikaz popisa uređaja povezanih s mrežom i odaberite opciju:
  - Ako neki uređaji nisu dostupni na mreži, riješite probleme s mrežom ([Rješavanje problema s mrežom, stranica 18](#)).
  - Ako su svi uređaji dostupni na mreži, prema potrebi dovršite montažu za svaki stereouređaj.

## Konfiguracija mreže

### Postavljanje stereouređaja kao DHCP poslužitelj

Ako ste povezali više od dva mrežna uređaja izravno ili s pomoću mrežnog prekidača ili bežične pristupne točke, a niste postavili ruter, trebali biste konfigurirati samo jedan Fusion PartyBus stereouređaj kao DHCP poslužitelj.

- 1 Odaberite  > **Postavke**.
- 2 Odaberite naziv stereouređaja.
- 3 Odaberite **Mreža > Statička IP adresa > Spremite**.
- 4 Odaberite **Napredno > DHCP poslužitelj > DHCP omogućen > Spremite**.

### Konfiguracija stereouređaja za upotrebu s mrežom Garmin® Marine Network

Možete povezati ovaj stereouređaj s mrežom Garmin Marine Network za prikaz i upravljanje stereouređajem s pomoću kompatibilnog Garmin plotera.

**NAPOMENA:** Kada konfigurirate stereouređaj za uporabu s mrežom Garmin Marine Network, ograničeni ste na upotrebu samo Garmin i Fusion uređaja. Možda nećete moći upotrebljavati rutere, uređaje za pohranu ili druge mrežne uređaje drugih proizvođača ili druge mrežne proizvode s ovim stereouređajem.

Kada je stereouređaj povezan s Garmin nautičkom mrežom, možete povezati pametni telefon s bežičnom pristupnom točkom na povezanom Garmin ploteru i stereouređajem upravljati putem aplikacije Fusion-Link™.

- 1 Odaberite  > **Postavke**.
- 2 Odaberite naziv stereouređaja.
- 3 Odaberite **Mreža > Garmin Marine Network**.

## Ponovno postavljanje mrežnih postavki

Sve mrežne postavke za ovaj stereouređaj možete vratiti natrag na tvornički zadane vrijednosti.

1 Odaberite  > Postavke.

2 Odaberite **Mreža > Napredno > Ponovno postavljanje > Da.**

## Napredna konfiguracija mreže

Možete obavljati napredne mrežne zadatke na Fusion PartyBus uređaju, poput definiranja DHCP dometa i postavljanja statičkih IP adresa. Dodatne pojedinosti potražite u korisničkom priručniku.

## Rješavanje problema s mrežom

Ako ne možete vidjeti ili povezati se s Fusion PartyBus uređajima na mreži, provjerite sljedeće:

- Provjerite da je samo jedan uređaj, stereouređaj ili usmjernik konfiguriran kao DHCP poslužitelj.
- Provjerite da su svi Fusion PartyBus uređaji, mrežni prekidači, usmjernici i bežične pristupne točke povezane na internet i uključene.
- Provjerite da su bežični Fusion PartyBus uređaji povezani na bežični usmjernik ili bežičnu pristupnu točku na mreži.

**NAPOMENA:** Kabelske veze pouzdanije su od bežičnih veza. Ako je moguće, trebali biste povezati uređaje s mrežom s pomoću kabela za Ethernet.

- Mogu se pojaviti bežične smetnje ako je u blizini velik broj bežičnih pristupnih točaka. Promijenite kanal na usmjerniku ili bežičnoj pristupnoj točki radi testiranja i ispravljanja smetnji.
- Povezivanje Bluetooth® uređaja sa stereouređajem konfiguriranim kao bežična pristupna točka ili klijent može smanjiti performanse bežične mreže. Prekinite vezu s Bluetooth uređajima kako biste testirali i ispravili smetnje.
- Ako ste konfigurirali statičke IP adrese, provjerite da svaki uređaj ima jedinstvenu IP adresu, da prva tri niza brojeva IP adrese odgovaraju i da su maske podmreže na svakom uređaju identične.
- Ako ste unosili promjene u konfiguraciji koje bi mogle uzrokovati probleme s mrežom, ponovno postavite sve mrežne postavke na tvornički zadane vrijednosti.

## Informacije o stereouređaju

### Specifikacije

Težina	475 g (16,75 oz)
Vodootpornost	IEC 60529 IPX2 <sup>1</sup>
Raspon radne temperature	Od 0 do 50 °C (od 32 do 122 °F)
Temperaturni raspon za skladištenje	Od -20 do 70°C (od -4 do 158°F)
Ulazni napon	Od 10,8 do 16 Vdc
Struja (maks.)	15 A
Struja (bez zvuka)	Manje od 700 mA
Struja (isključeno)	Manje od 100 mA
Osigurač	15 A, s mini plosnatim kontaktima
NMEA 2000 LEN pri 9 Vdc	1 (50 mA)
Bluetooth bežični domet	Do 10 m (30 ft)
ANT <sup>®</sup> bežični domet	Do 3 m (10 ft)
Bežične frekvencije/protokoli	Bluetooth 2,4 GHz pri 12 dBm nominalno ANT 2,4 GHz pri 7 dBm nominalno
Sigurna udaljenost od kompasa	15 cm (6 in)

### Integrirano, pojačalo klase D

Izlazna snaga zvuka po kanalu	4 x 70 W maks. 2 oma
Ukupna izlazna vršna snaga	280 W maks.
Izlazna snaga po kanalu	4 x 43 W RMS pri ulazu 14,4 Vdc, 2 oma, 10 % THD <sup>2</sup> 4 x 26 W RMS pri ulazu 14,4 Vdc, 4 oma, 10 % THD <sup>2</sup>
Razina linijskog izlaza (maks.)	5,5 V (od vrha do vrha)
Razina AUX ulaza (uobičajena)	1 V RMS

<sup>1</sup> Voda koja pada okomito nema negativan učinak kada je kućište nagnuto pod kutom od 15 ° od uobičajenog položaja.

<sup>2</sup> Stereouređaj može ograničiti izlaznu snagu kako bi se spriječilo pregrijavanje pojačala i održala dinamika zvuka.

## Crteži dimenzija stereouređaja

### Dimenzije bočne strane

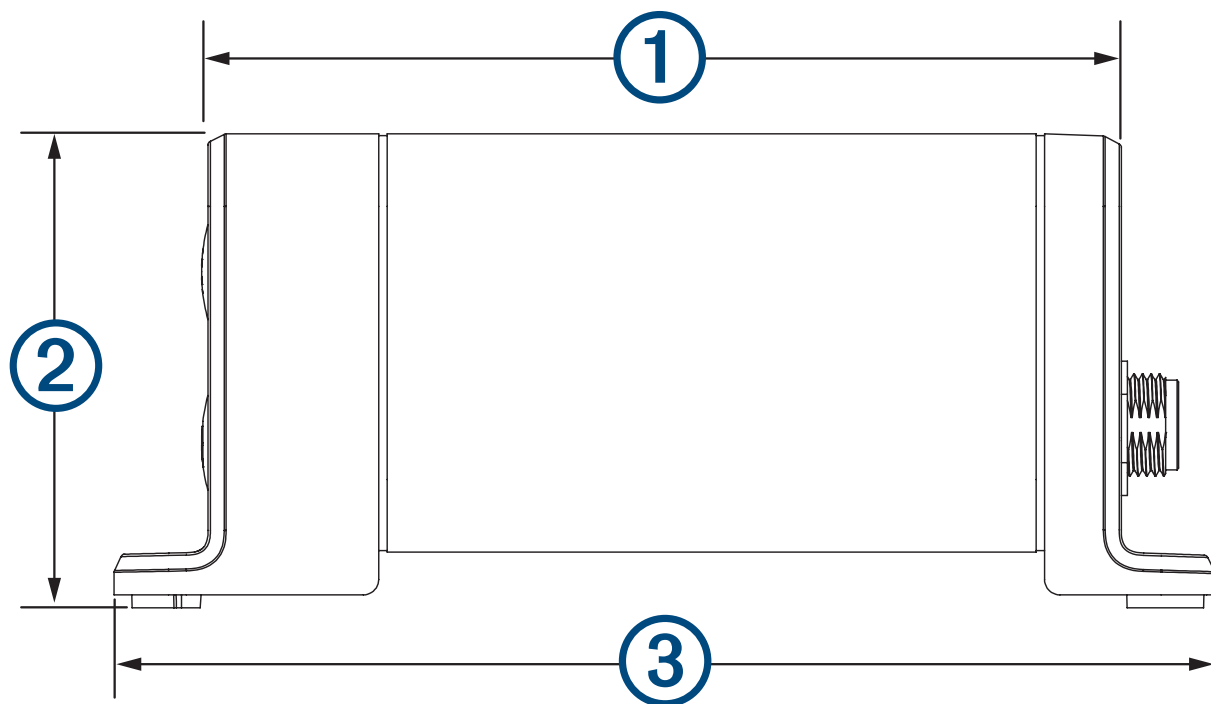

① 107 mm (4,21 in)

② 55 mm (2,17 in)

③ 130 mm (5,10 in)

## Dimenzije gornje strane

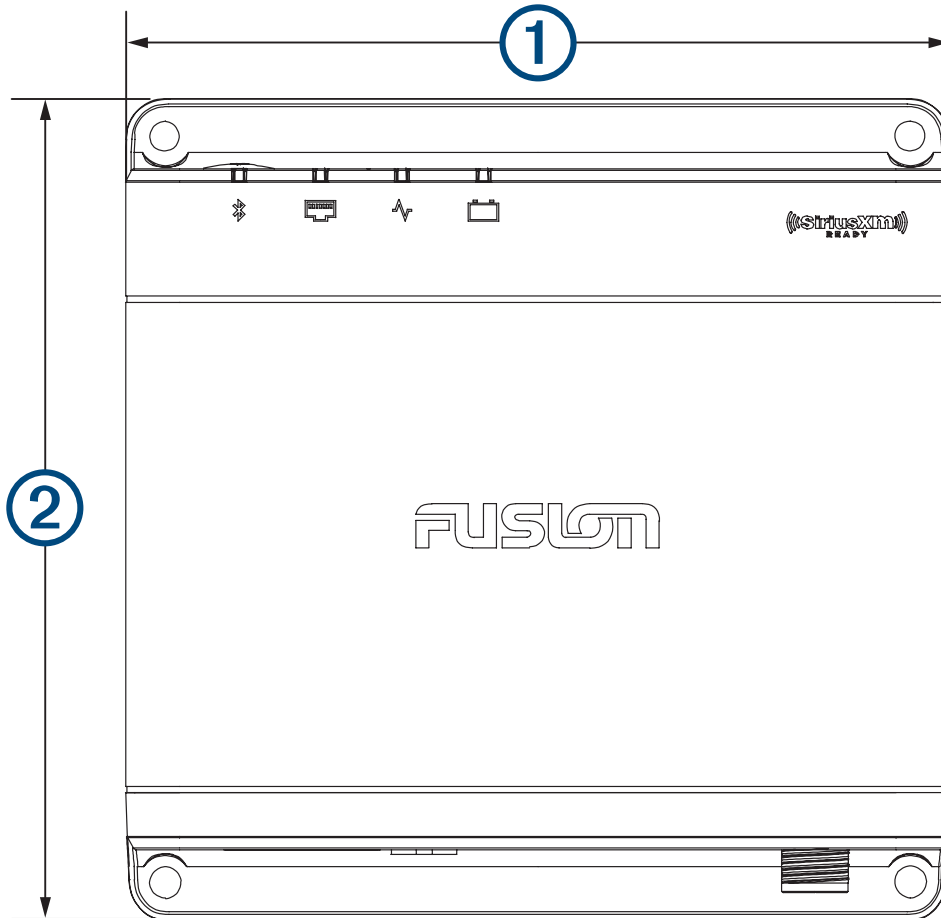

①	130 mm (5,10 in)
②	130 mm (5,10 in)

## Nadogradnje softvera

Posjetite [support.garmin.com](https://support.garmin.com) da biste pronašli nadogradnje softvera i informacije o svom uređaju.

© 2020 Garmin Ltd. ili njezine podružnice

Garmin®, ANT®, Fusion® i logotip Fusion trgovački su znakovi tvrtke Garmin Ltd. ili njezinih podružnica, registrirani u SAD-u i drugim državama. Apollo™, Fusion-Link™ i Fusion PartyBus™ trgovački su znakovi tvrtke Garmin Ltd. ili njezinih podružnica. Ovi trgovački znakovi ne smiju se koristiti bez izričitog dopuštenja tvrtke Garmin.

Apple® zaštitni je znak tvrtke Apple Inc, registriran u SAD-u i ostalim državama. App Store™ oznaka je usluga tvrtke Apple Inc, registriran u SAD-u i ostalim državama. Android™ i Google Play™ trgovački su znakovi tvrtke Google Inc. Riječ BLUETOOTH® i logotipi u vlasništvu su tvrtke Bluetooth SIG, Inc. i svaka upotreba te riječi od strane tvrtke Garmin u skladu je s dodijeljenom licencom. NMEA 2000® i logotip NMEA 2000 registrirani su trgovački znakovi udruženja National Marine Electronics Association. SiriusXM® i sve povezane oznake i logotipi trgovački su znakovi tvrtke Sirius XM Radio Inc. Sva prava pridržana.

Broj modela: A03924

IC: 1792A-03924

